

Су-27 ранних (до 18-ой серии) производственных серий, вид слева

Su-27 from early, before 18-th, productional batch, port side view

Условные обозначения в маркировке элементов деколи

- X¹ - на створке снаружи
- X¹ - on external surface of flap
- X² - на створке внутри
- X² - on inner surface of flap
- X³ - на корпусе под створкой
- X³ - on fuselage, under flap
- X⁴ - только на левом борту
- X⁴ - only on port side

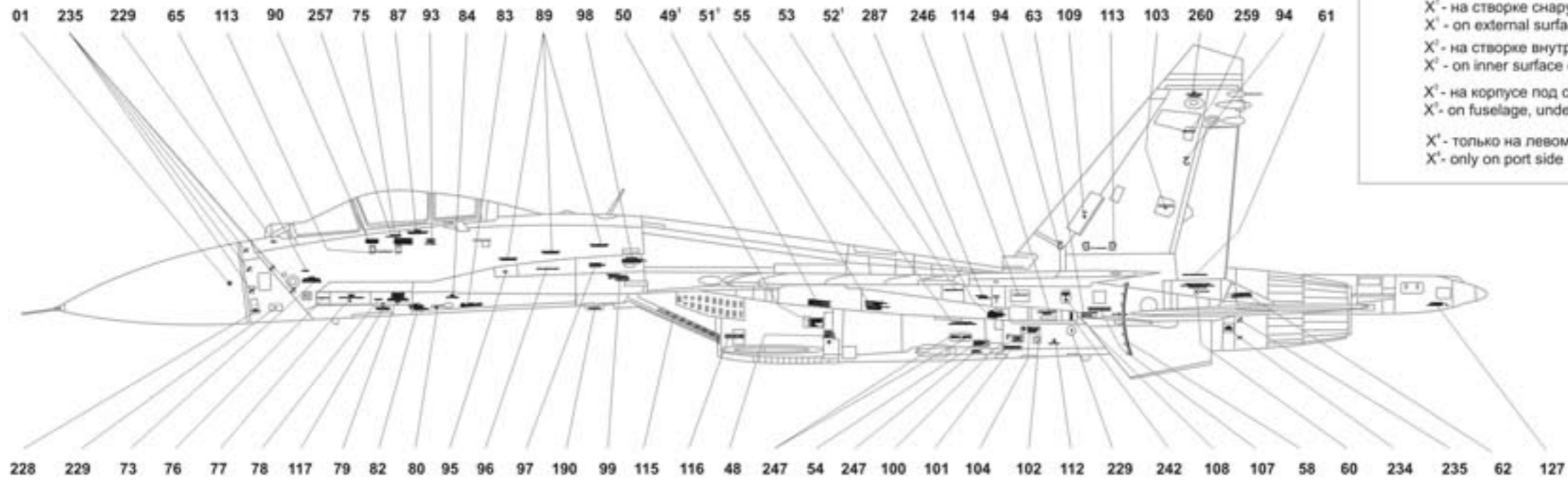

Су-27 ранних (до 18-ой серии) производственных серий, вид справа

Su-27 from early, before 18-th, productional batch, starboard view

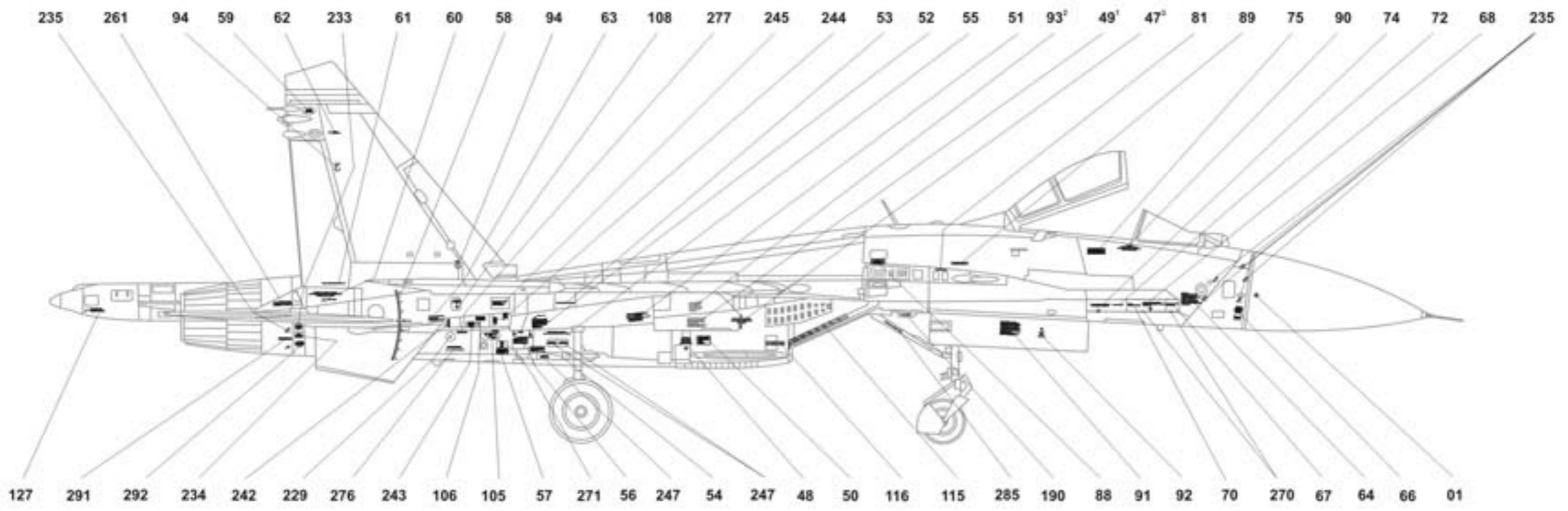

Примечание:
Выпуск Су-27 был начат в 1982 году на Комсомольском-на-Амуре Авиационном Производственном Объединении (КнААПО).

Ранние производственные серии Су-27:

- 1 - 3 серии - опытные самолеты Т-10, 8 шт;
- 4 - 6 серии - опытные самолеты Т-10С, 15 шт;
- 7-я серия - установочная партия Су-27 (10 шт);
- с 8-ой серии - строевые Су-27 (с 13-ой серии по 20 шт в серии), выпуск с 1985 года;
- с 14-ой серии - на киле не устанавливались противофлаттерные грузы, позже они были демонтированы со всех самолетов до 13-ой серии выпуска включительно с доработкой конструкции килей, створки шасси изнутри стали окрашиваться в красный цвет;

Поздние производственные серии Су-27:

- с 18-ой серии - "толстый" хвостовой ласт;
- с 20-ой серии - "короткая" стальная накладка перед срезом ствола пушки на правом борту;
- с 25-ой серии - носовой конус РЛС белый, остальные радиопрозрачные элементы окрашены в темно-зеленый цвет;
- с 28-ой серии - все радиопрозрачные элементы окрашены в белый цвет, за исключением двух небольших радиопрозрачных элементов на хвостовом ласте и двух антенн СПО на боковой поверхности мотогондол - они всегда окрашены темно-зеленый цвет, появление рассекателя воды перед КОЛС;
- с 37-ой серии - сворачивание выпуска Су-27 для ВВС СССР/России, все последующие (с 38-ой) серии в основном составляли экспортные самолеты Су-27СК.

Су-27 ранних (до 18-ой серии) производственных серий, вид сверху

Su-27 from early, before 18-th, productional batch, top view

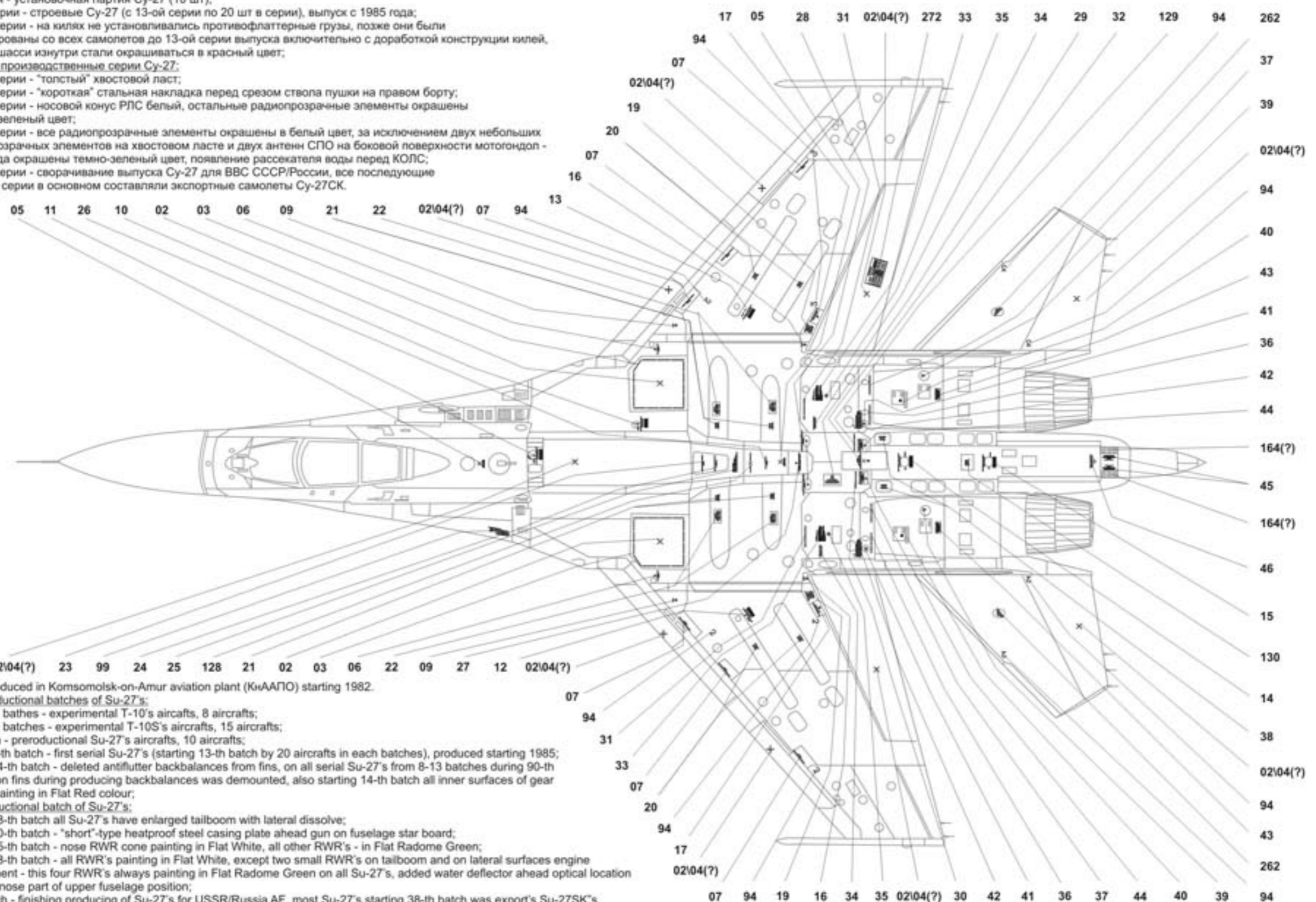

Note:
Su-27 produced in Komsomolsk-on-Amur aviation plant (КнААПО) starting 1982.
Early productional batches of Su-27's:
1-st - 3-rd batches - experimental T-10's aircrafts, 8 aircrafts;
4-th - 6-th batches - experimental T-10S's aircrafts, 15 aircrafts;
7-th batch - preroductional Su-27's aircrafts, 10 aircrafts;
starting 8-th batch - first serial Su-27's (starting 13-th batch by 20 aircrafts in each batches), produced starting 1985;
starting 14-th batch - deleted antflutter backbalances from fins, on all serial Su-27's from 8-13 batches during 90-th installed on fins during producing backbalances was demounted, also starting 14-th batch all inner surfaces of gear hatches painting in Flat Red colour;
Late productional batch of Su-27's:
starting 18-th batch all Su-27's have enlarged tailboom with lateral dissolve;
starting 20-th batch - "short"-type heatproof steel casing plate ahead gun on fuselage star board;
starting 25-th batch - nose RWR cone painting in Flat White, all other RWR's - in Flat Radome Green;
starting 28-th batch - all RWR's painting in Flat White, except two small RWR's on tailboom and on lateral surfaces engine compartment - this four RWR's always painting in Flat Radome Green on all Su-27's, added water deflector ahead optical location station in nose part of upper fuselage position;
37-th batch - finishing producing of Su-27's for USSR/Russia AF, most Su-27's starting 38-th batch was export's Su-27SK's.

Су-27 ранних (до 18-ой серии) производственных серий, вид снизу
 Su-27 from early, before 18-th, productional batch, bottom wiew

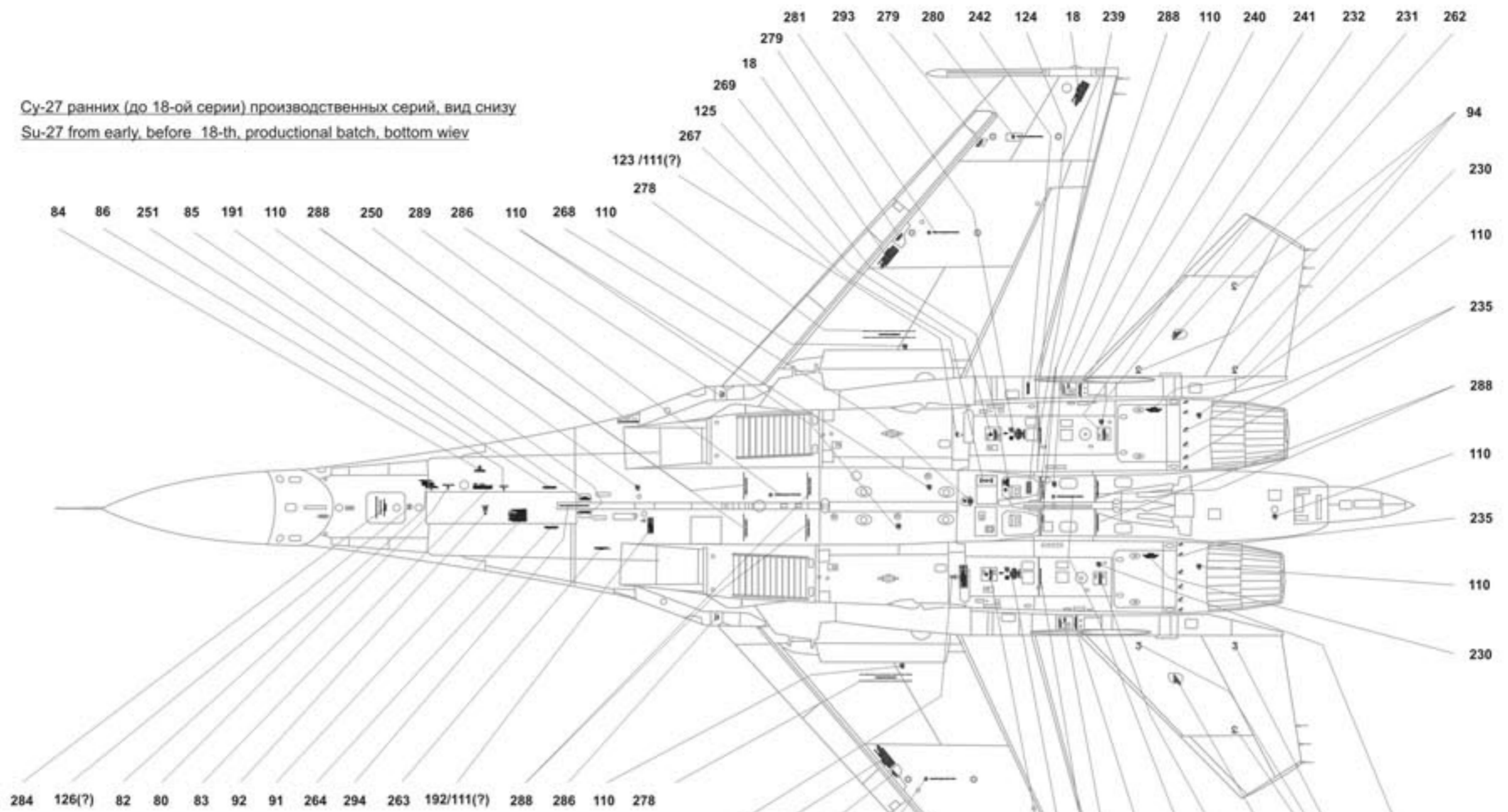

Су-27 всех производственных серий, левый двигатель, внутренняя сторона мотогондолы
 Su-27 from all productional batches, port side engine, inner surface of engine comartment

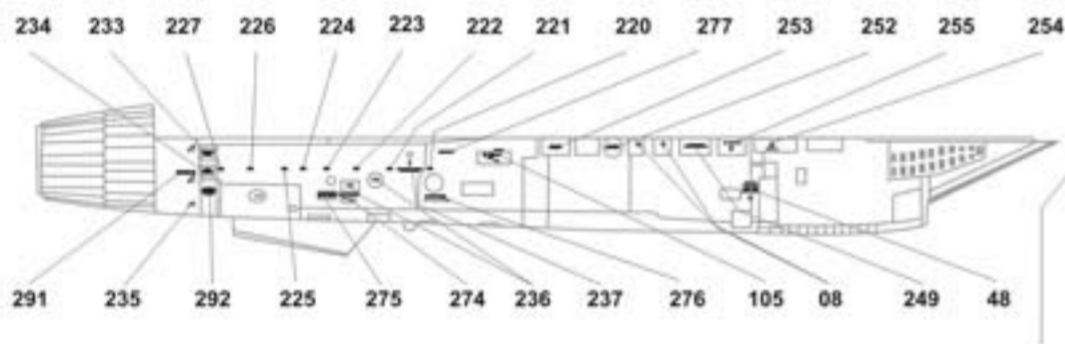

Су-27 всех производственных серий, размещение маркировки шпангоутов на обоих бортах самолета
 Su-27 from all productional batches, frames marking on both sides of aircraft

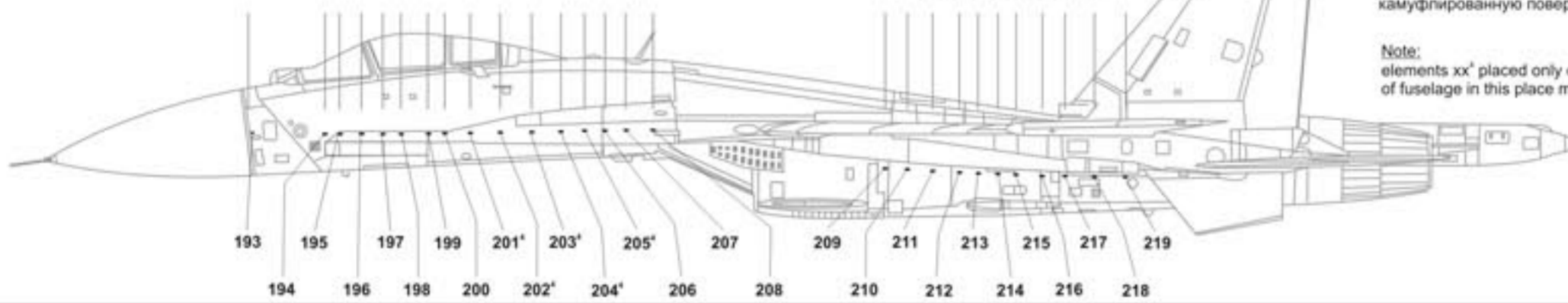

Примечание:
 элементы деколи 'xx' расположены только по левому борту, на правом борту на этом месте находится жаропрочная накладка перед стволем пушки и на ней маркировка не наносится. До 20-ой производственной серии эта накладка имела меньшую длину, с 20-ой - большую длину, маркировка шпангоутов при этом нанесена исходя из реальной длины накладки только на камуфлированную поверхность фюзеляжа.

Note:
 elements 'xx' placed only on port side of aircraft, on starboard side of fuselage in this place mounted heatproof steel casing plates, on this plates frames marking not used. Before 20-th productional batch all Su-27's had "short-type" steel heatproof casing plate, after 20-th batch - "long-type" steel plates casing, in any cases marking of frames placed only on camouflaged fuselage surfaces.

Су-27 всех производственных серий, внешняя сторона мотогондолы левого двигателя (крыло и стабилизатор условно не показаны)
 Su-27 from all productional batch, outside surface of starboard engine compartment (wing and stabilizer not shown)

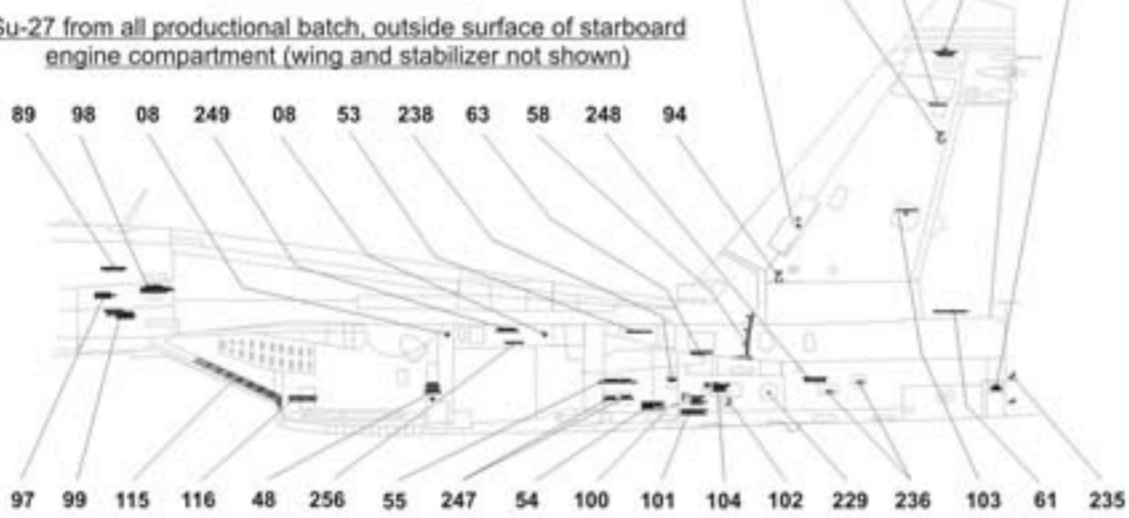

Су-27 всех производственных серий, правый двигатель, внутренняя сторона мотогондолы
 Su-27 from all productional batches, starboard engine, inner surface of engine comartment

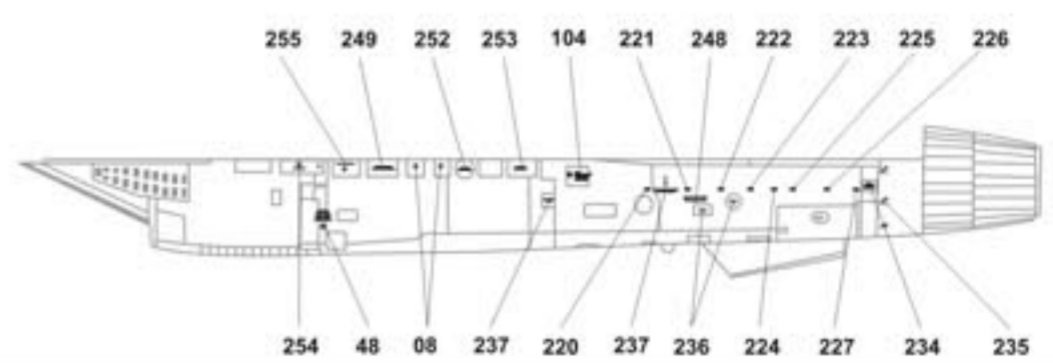

Су-27 с 18-ой и Су-27УБ с 10-ой, (поздние серии), хвостовая часть, вид сверху
 Su-27 after 18-th batch and Su-27UB after 10-th batch, late batches, top view of fuselage tail section

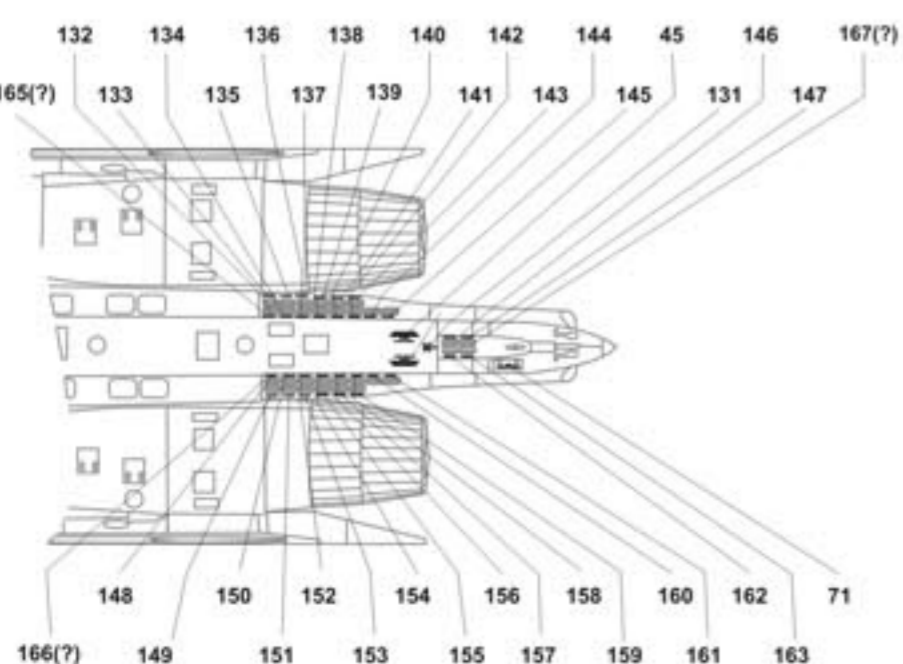

Су-27 с 18-ой и Су-27УБ с 10-ой (поздние производственные серии), хвостовая часть, вид снизу
 Su-27 after 18-th batch and Su-27UB after 10-th productional batch, bottom view of fuselage tail section

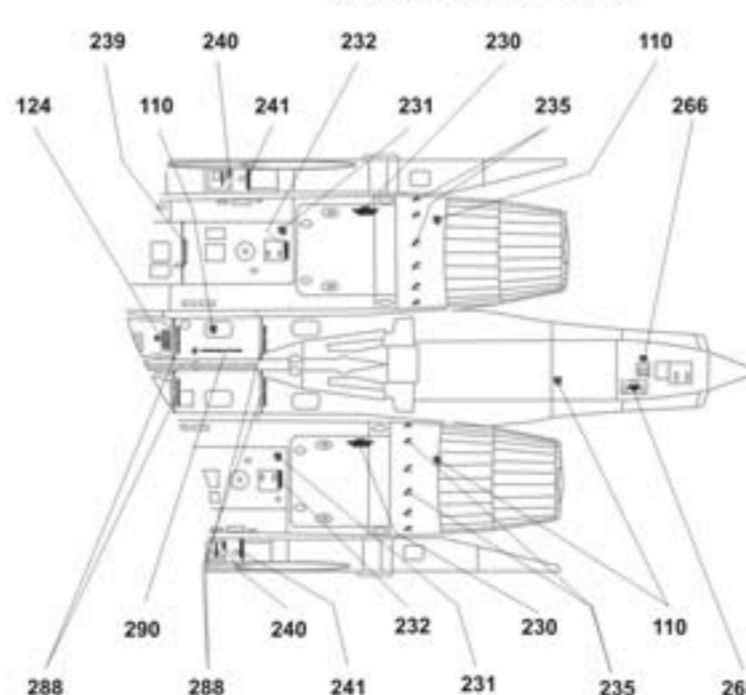

Су-27 всех производственных серий, внутренняя сторона левого киля
 Su-27 from all productional batches, inner surface of port side fin



Су-27 всех производственных серий, внутренняя сторона правого киля
 Su-27 from all productional batches, inner surface of starboard fin



Условные обозначения в маркировке элементов деколы

- X - на створке снаружи
- X' - on external surface of flap
- X'' - на створке внутри
- X''' - on inner surface of flap
- X⁴ - на корпусе под створкой
- X⁵ - on fuselage, under flap
- X⁶ - только на левом борту
- X⁷ - only on port side

Су-27УБ поздних (с 10-ой серии) производственных серий, вид справа

Su-27UB from late, after 10-th productional batch, starboard view

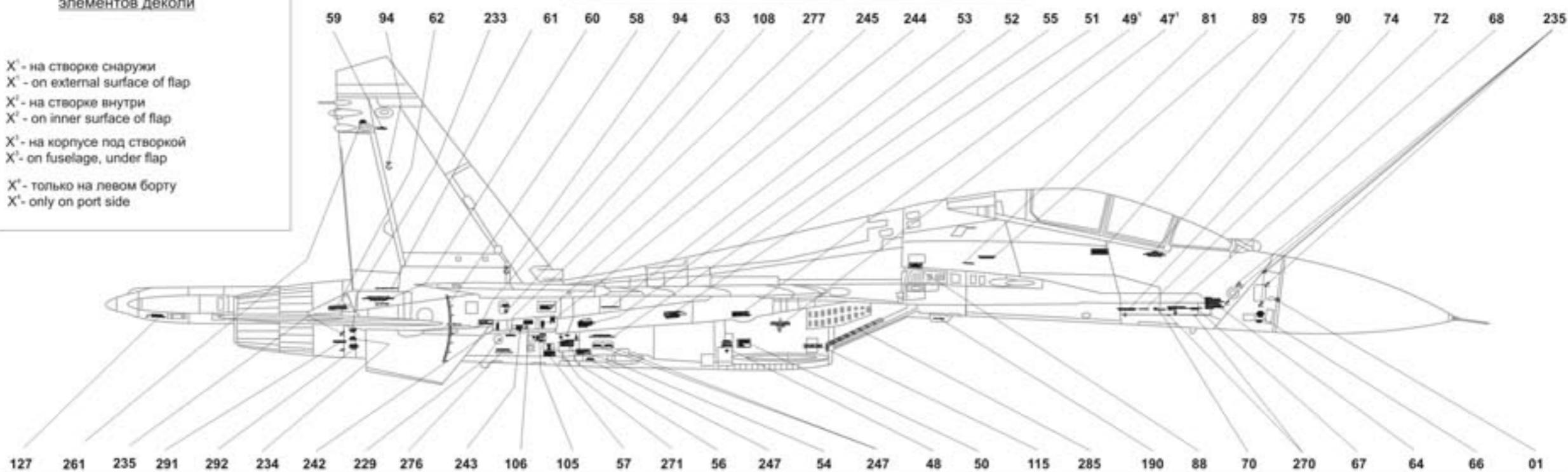

Су-27УБ поздних (с 10-ой серии) производственных серий, вид слева

Su-27UB from late, after 10-th productional batch, port side view

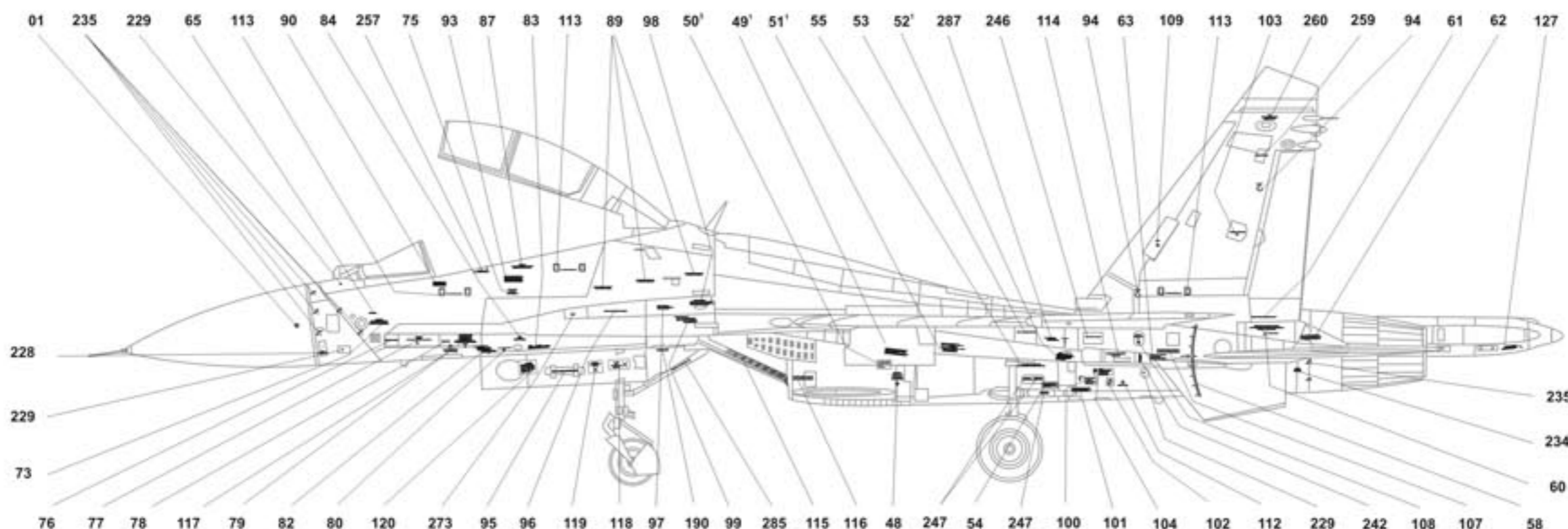

Су-27УБ поздних (с 10-ой серии) производственных серий, вид сверху

Su-27UB from late, after 10-th productional batch, top view

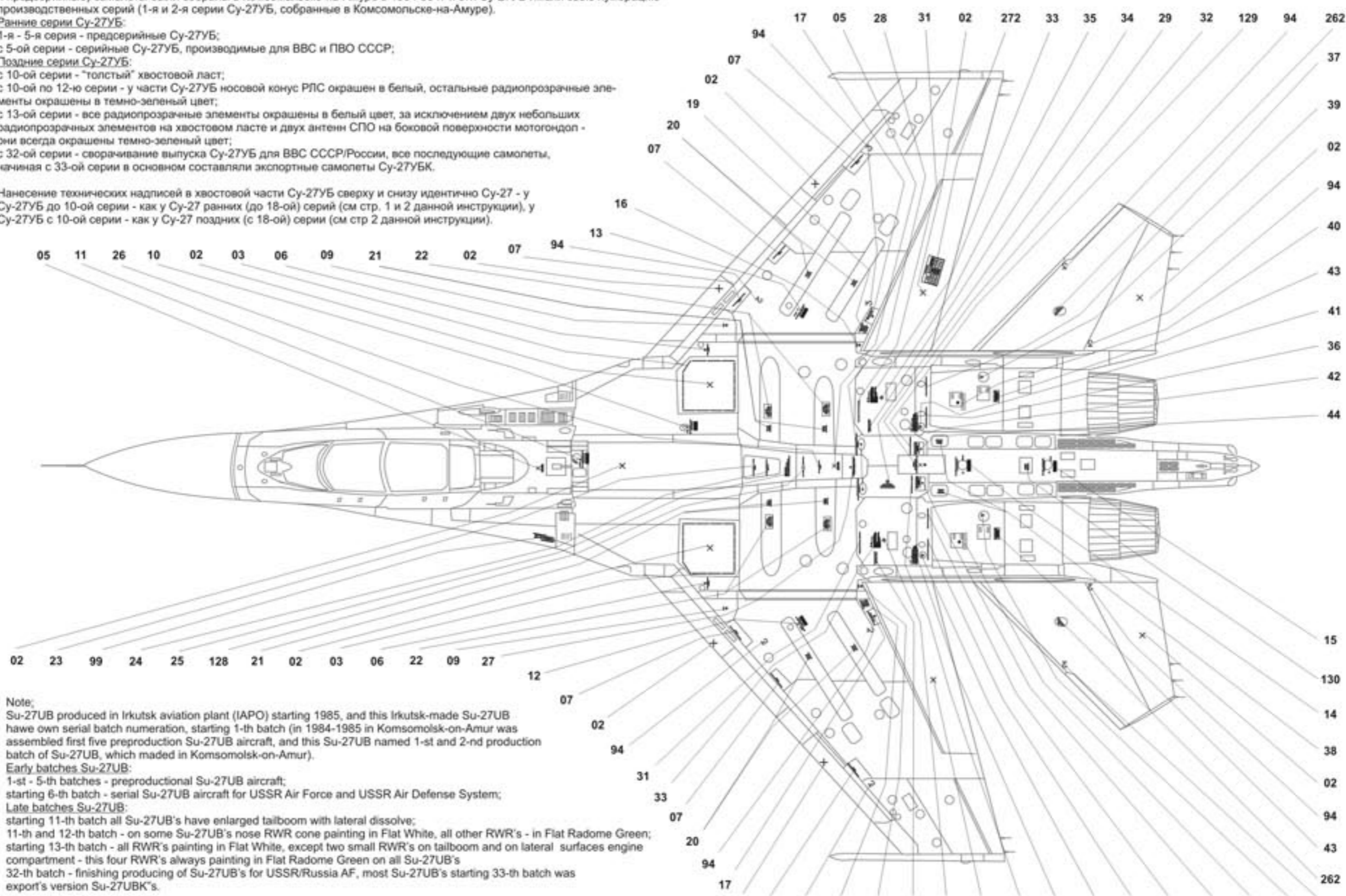

Примечание:
Выпуск Су-27УБ был начат в 1985 году на Иркутском Авиационном Производственном Объединении (ИАПО). Су-27УБ имеют собственную нумерацию производственных серий, начиная с 1-ой, но при этом первые 5 шт Су-27УБ (экспериментальные и предсерийные) самолеты были собраны в Комсомольске-на-Амуре в 1984-85 гг и эти Су-27УБ имели свою нумерацию производственных серий (1-я и 2-я серии Су-27УБ, собранные в Комсомольске-на-Амуре).

Ранние серии Су-27УБ:

1-я - 5-я серия - предсерийные Су-27УБ;
с 5-ой серии - серийные Су-27УБ, производимые для ВВС и ПВО СССР;

Поздние серии Су-27УБ:

с 10-ой серии - "толстый" хвостовой ласт;
с 10-ой по 12-ю серии - у части Су-27УБ носовой конус РЛС окрашен в белый, остальные радиопрозрачные элементы окрашены в темно-зеленый цвет;
с 13-ой серии - все радиопрозрачные элементы окрашены в белый цвет, за исключением двух небольших радиопрозрачных элементов на хвостовом ласте и двух антенн СПО на боковой поверхности мотогондол - они всегда окрашены темно-зеленый цвет;
с 32-ой серии - сворачивание выпуска Су-27УБ для ВВС СССР/России, все последующие самолеты, начиная с 33-ой серии в основном составляли экспортные самолеты Су-27УБК.

Нанесение технических надписей в хвостовой части Су-27УБ сверху и снизу идентично Су-27 - у Су-27УБ до 10-ой серии - как у Су-27 ранних (до 18-ой) серий (см стр. 1 и 2 данной инструкции), у Су-27УБ с 10-ой серии - как у Су-27 поздних (с 18-ой) серии (см стр. 2 данной инструкции).

Note:
Su-27UB produced in Irkutsk aviation plant (IAPO) starting 1985, and this Irkutsk-made Su-27UB have own serial batch numeration, starting 1-th batch (in 1984-1985 in Komsomolsk-on-Amur was assembled first five preproduction Su-27UB aircraft, and this Su-27UB named 1-st and 2-nd production batch of Su-27UB, which maded in Komsomolsk-on-Amur).

Early batches Su-27UB:
1-st - 5-th batches - preproductional Su-27UB aircraft;
starting 6-th batch - serial Su-27UB aircraft for USSR Air Force and USSR Air Defense System;

Late batches Su-27UB:
starting 11-th batch all Su-27UB's have enlarged tailboom with lateral dissolve;
11-th and 12-th batch - on some Su-27UB's nose RWR cone painting in Flat White, all other RWR's - in Flat Radome Green;
starting 13-th batch - all RWR's painting in Flat White, except two small RWR's on tailboom and on lateral surfaces engine compartment - this four RWR's always painting in Flat Radome Green on all Su-27UB's
32-th batch - finishing producing of Su-27UB's for USSR/Russia AF, most Su-27UB's starting 33-th batch was export's version Su-27UBK's.

Placing of stencil on upper and bottom surfaces of Su-27UB tail section is equal to Su-27: Su-27UB up to 10-th batch - like early batches (up to 18-th batch) Su-27's (see pages 1 and 2 this instruction); Su-27UB starting 10-th batch - like late batch (starting 18-th batch) Su-27's (see page 2 this instruction).

Условные обозначения в маркировке элементов деколи

Су-33 4-ой - 9-ой производственных серий, вид справа
Su-33 from 4-th to 9-th production batches, starboard view

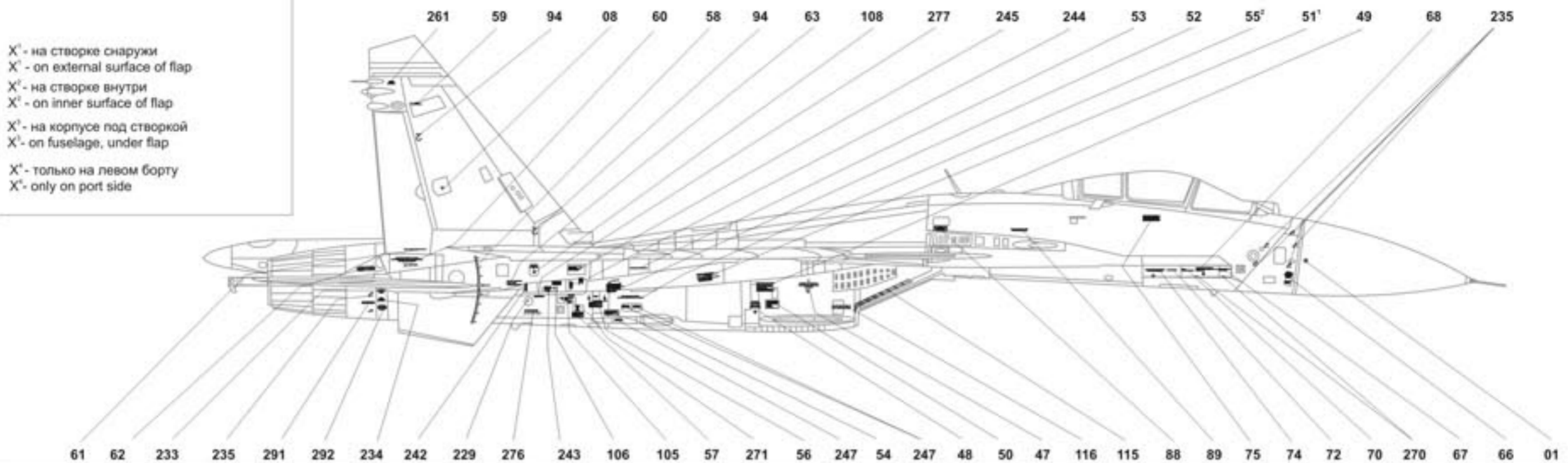

X' - на створке снаружи
X' - on external surface of flap
X'' - на створке внутри
X'' - on inner surface of flap
X''' - на корпусе под створкой
X''' - on fuselage, under flap
X⁺ - только на левом борту
X⁺ - only on port side

Су-33 4-ой - 9-ой производственных серий, вид слева
Su-33 from 4-th to 9-th production batches, port side view

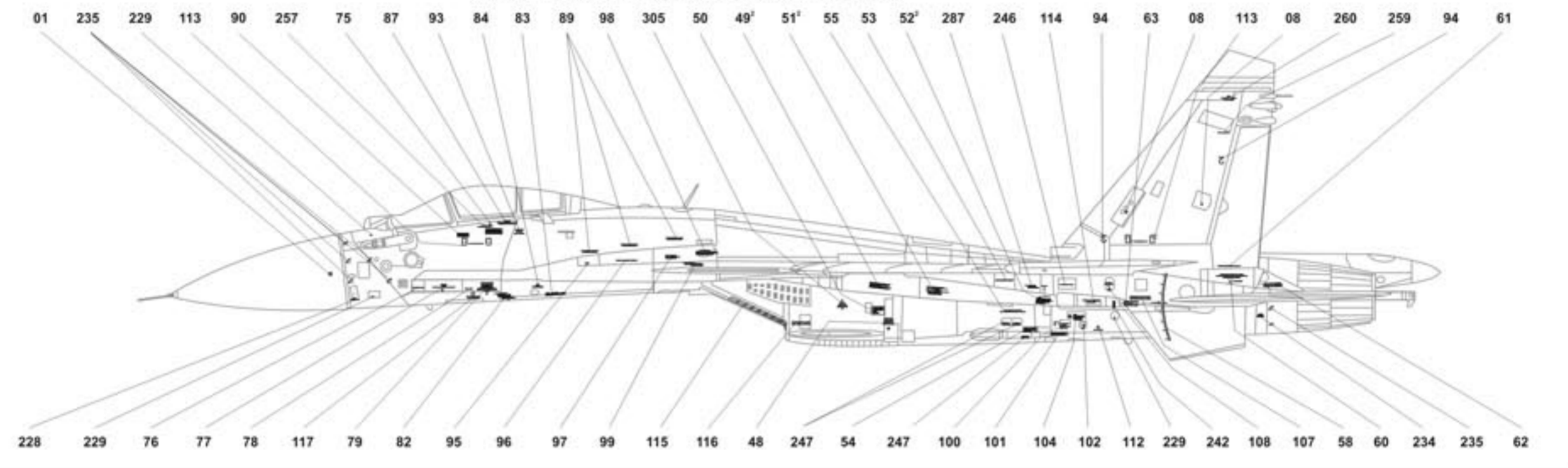

Су-33 4-ой - 9-ой производственных серий, вид сверху
Su-33 from 4-th to 9-th production batches, top view

Примечание:
Выпуск Су-33 был начат в 1992 году на Комсомольском-на-Амуре Авиационном Производственном Объединении (КнААПО).
1 - 3 серии - опытные самолеты Т-10К, 8 шт;
4 - я серия - установочная партия Су-33;
5 - 9 - я серия - серийные Су-33, поступившие в 279-ый КИАП.

У серийных Су-33 все без исключения радиопрозрачные поверхности окрашены белый цвет.

Note:
Serial Su-33 produced in Komsomolsk-on-Amur aviation plant (KnaAPO) starting 1992.
1-st - 3-rd batches - eight experimental T-10K aircrafts, produced in 1989-1991;
4 - th batch - two preproductional Su-33 aircrafts;
5-th - 9-th - batches - serial Su-33 aircrafts, deployed to 279-th Carrier Based Aviation Regiment.

Serial Su-33 have all RWR's without expection painting in Flat White.

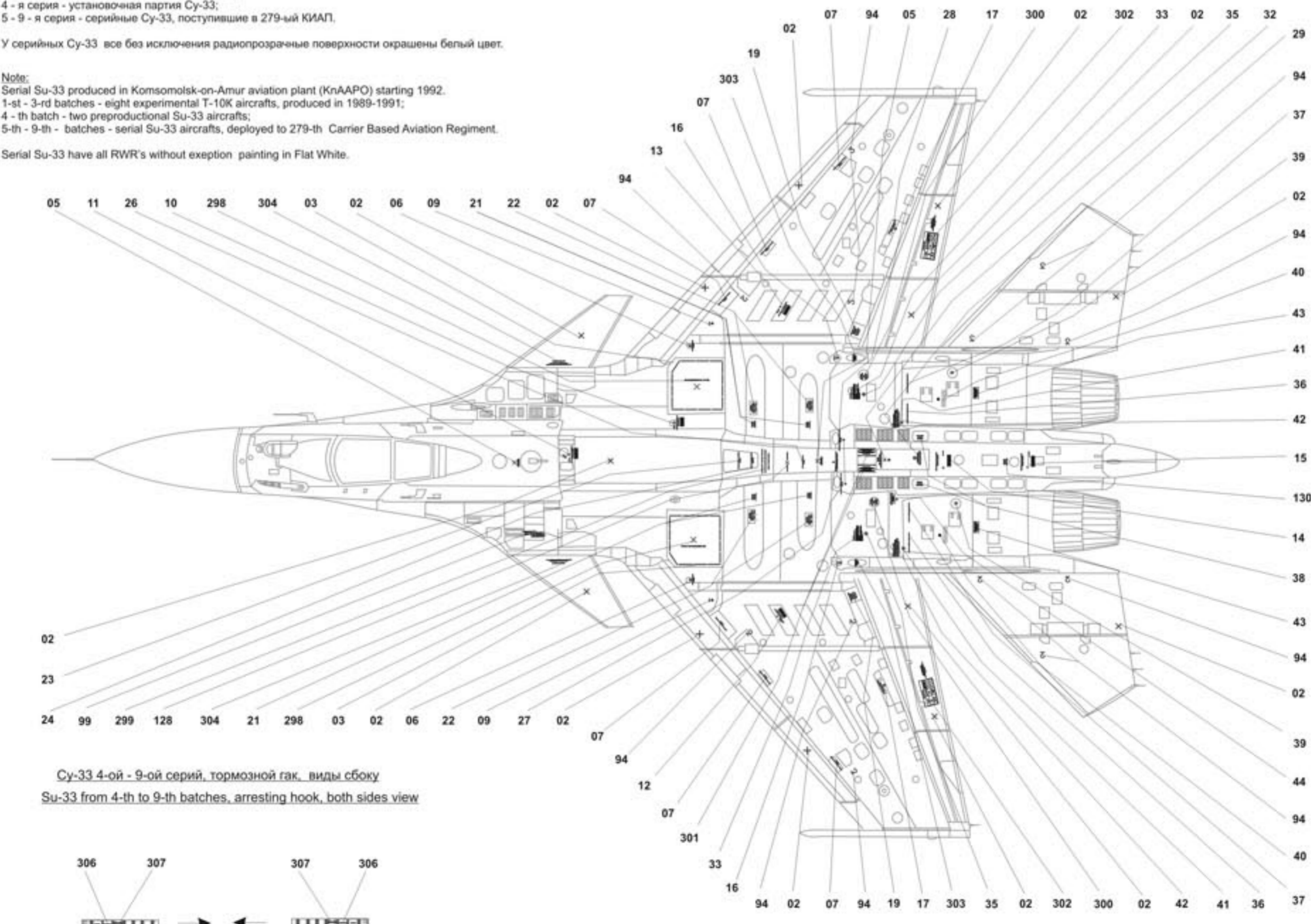

Су-33 4-ой - 9-ой серий, тормозной гак, виды сбоку
Su-33 from 4-th to 9-th batches, arresting hook, both sides view

