

35 Су-30МКИ, принадлежащий 20-й Истребительной Эскадрилье "Lightnings" ВВС Индии, Лахегон, 2004. 20-я АЭ ВВС Индии первая перевооружилась на Су-30МКИ. Самолет целиком окрашен в светлый серо-голубой цвет (Flat ADC Grey), все радиопрозрачные поверхности темно-серые.

Su-30MKI, belonged to the 20th Fighter Squadron "Lightnings" of the Indian Air Force, Lohegaoan, 2004. 20th Squadron were first IAF division, which rearmed to the Su-30MKI, Aircraft is overall Flat ADC Grey, all RWRs painted in Flat Dark Gunship Grey, anti glare area a front off and overall canopy - Flat Black.

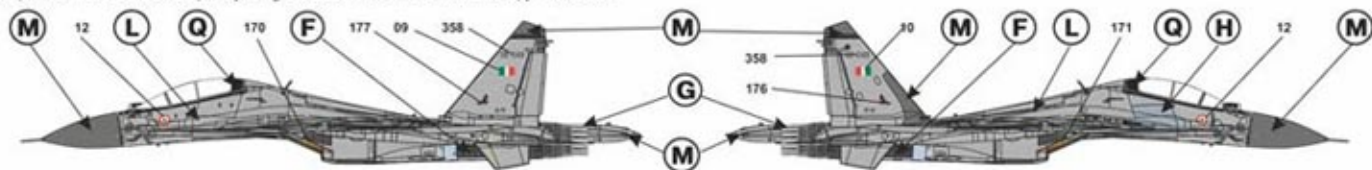

36 Су-30МКА, произведенный в Иркутске, но еще не переданный в состав ВВС Алжира, Иркутск, 2007. Самолет целиком окрашен в голубой цвет (Flat Light Blue) с камуфляжными пятнами темно-серого (Flat Dark Gull Grey) цвета на верхних и боковых поверхностях. Все радиопрозрачные элементы окрашены в светлый серый (Flat Light Grey) цвет. Зона вокруг фонаря кабины окрашена в черный (Flat Black) цвет. Часть капотов двигателя на нижних поверхностях мотогондол окрашены смесью лака и алюминиевой пудры. ОЗ ВВС Алжира расположены на киле, на верхней поверхности левого крыла и нижней поверхности правого крыла. Бортовые номера расположены в носовой части фюзеляжа, на нижней поверхности левого крыла и верхней поверхности правого крыла. На время, пока самолет совершал полеты на территории России, в зонах расположения ОЗ ВВС Алжира были нанесены временные ОЗ ВВС России.

Su-30MKA, which produced at Irkutsk, but not yet delivered to Algeria, Irkutsk, 2007. Aircraft painted overall Flat Light Blue/Grey, with Flat Dark Gull Grey camouflage pattern on upper surfaces. All RWRs painted in Flat White, anti glare area a front off and overall canopy - Flat Black. Part of engines nacelles on bottom surfaces painted in mix of aluminum powder and warmish. Algerian insignia placed on the fins, on port side of upper surfaces of wings and starboard of bottom surfaces of wings. For flights over Russia on aircraft were placed Russian insignia near Algerian insignia.

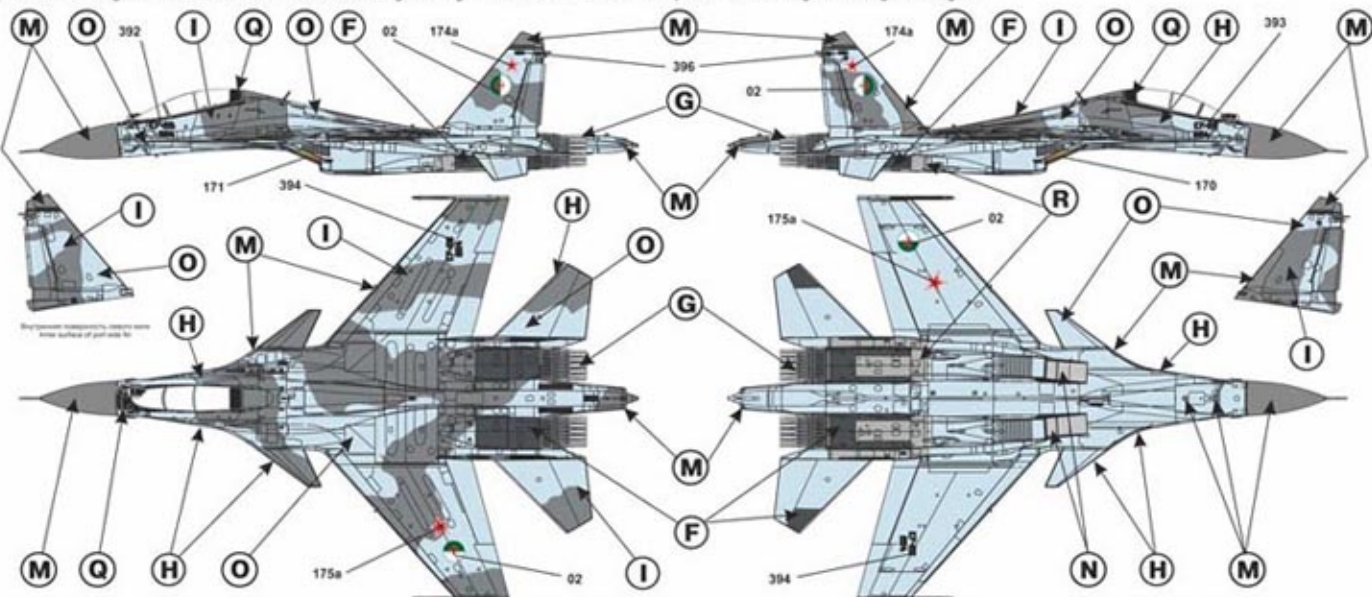

37 Су-30МКА, принадлежащий 121-й Истребительной Эскадрилье 12-го Авиакрыла ВВС Алжира, аэродром Ain Beida , 2010. Самолет окрашен аналогично (36), регистрационные коды KF-24 размещены с обеих сторон носовой части фюзеляжа, на верхней поверхности правого крыла и нижней поверхности левого крыла.

Su-30MKA, belonged to the 121th Fighter Squadron of the 12th Aerial Wing of the Algerian Air Force, Ain Beida airbase, 2010. Aircraft painting scheme similar to (36), registration codes KF-24 placed on both sides of fuselage and on port side of bottom surfaces of wings and starboard of upper surfaces of wings.

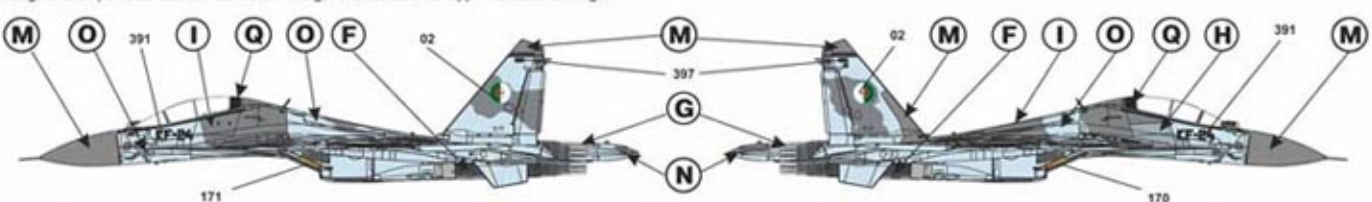

38 Су-30МКИ, принадлежащий 122-й Истребительной Эскадрилье 12-го Авиакрыла ВВС Алжира, аэродром Ouargla , 2009. Самолет целиком окрашен в светлый серо-голубой (Flat ADC Grey), все радиопрозрачные поверхности окрашены в темно-серый (Flat Gunship Grey) цвет. Зона вокруг фонаря кабины окрашена в черный (Flat Black) цвет. Часть капотов двигателя на нижних поверхностях мотогондол окрашены смесью лака и алюминиевой пудры.

Su-30MKI, belonged to the 122th Fighter Squadron of the 12th Aerial Wing of the Algerian Air Force, Ouargla airbase, 2007. Aircraft painted overall in Flat ADC Grey, all RWRs painted in Flat Gunship Grey. Anti glare area a front off and overall canopy - Flat Black. Part of engines nacelles on bottom surfaces painted in mix of aluminum powder and warmish.

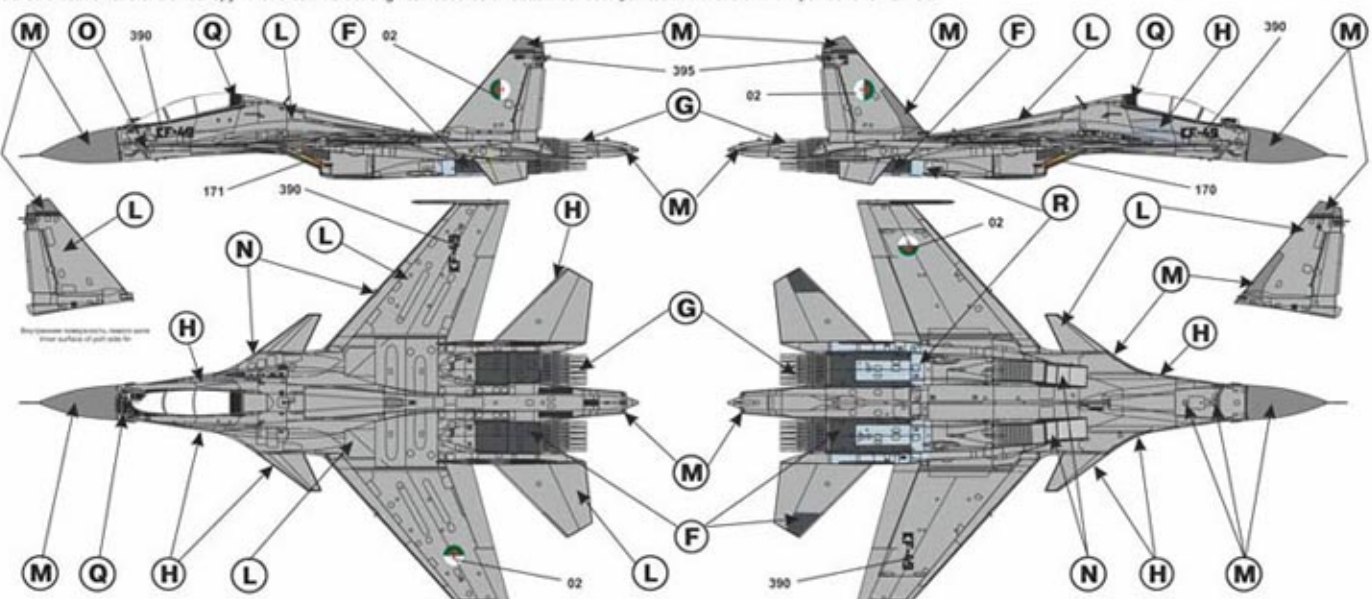

39 Су-30МКМ, принадлежащий 12-ой Истребительной Эскадрилье ВВС Малазии, аэродром Gong Kedak, 2011. Самолет целиком окрашен в светлый серо-голубой (Flat ADC Grey), все радиопрозрачные поверхности окрашены в темно-серый (Flat Gunship Grey) цвет. Зона вокруг фонаря кабины окрашена в черный (Flat Black) цвет. Часть капотов двигателя на нижних поверхностях мотогондол окрашены смесью лака и алюминиевой пудры.

Su-30MKM, belonged to the 12th Fighter Squadron of the Roayal Malaysian Air Force, Gong Kedak airbase, 2011. Aircraft painted overall in Flat ADC Grey, all RWRs painted in Flat Gunship Grey. Antiglare area a front off and overall canopy - Flat Black. Part of engines nacelles on bottom surfaces painted in mix of aluminum powder and wamish.

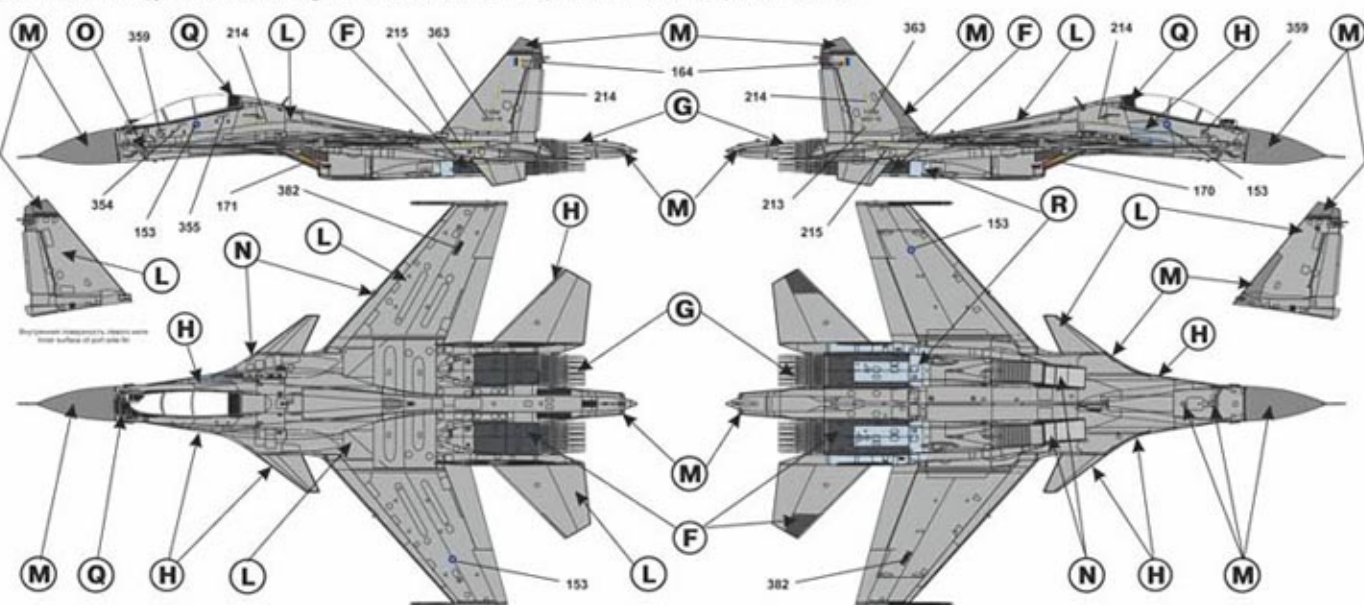

40 Су-30МКМ, принадлежащий 12-ой Истребительной Эскадрилье ВВС Малазии, аэродром Gong Kedak, 2014. Самолет целиком окрашен в светлый серо-голубой (Flat ADC Grey), все радиопрозрачные поверхности окрашены в темно-серый (Flat Gunship Grey) цвет. Зона вокруг фонаря кабины окрашена в черный (Flat Black) цвет. Часть капотов двигателя на нижних поверхностях мотогондол окрашены смесью лака и алюминиевой пудры. Расположение ОЗ на крыльях аналогично (39).

Su-30MKM, belonged to the 12th Fighter Squadron of the Roayal Malaysian Air Force, Gong Kedak airbase, 2014. Aircraft painted overall in Flat ADC Grey, all RWRs painted in Flat Gunship Grey. Antiglare area a front off and overall canopy - Flat Black. Part of engines nacelles on bottom surfaces painted in mix of aluminum powder and wamish. Markings position on wing similar to (39).

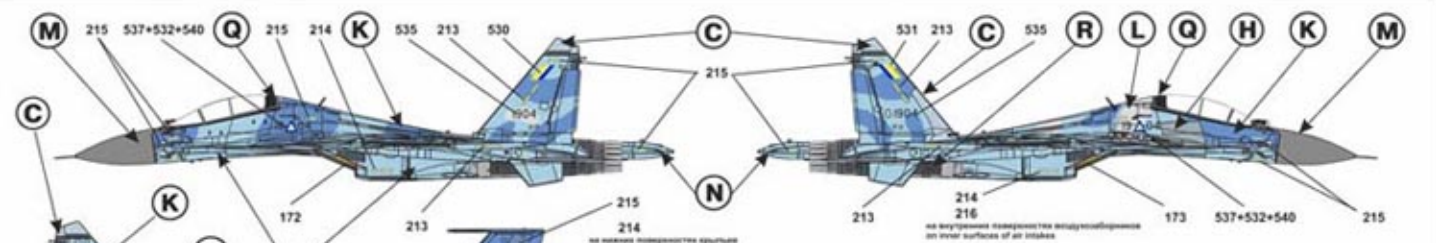
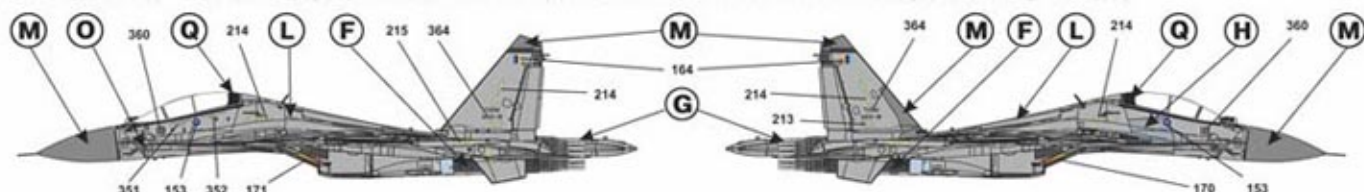

41 Су-30СМЗ, принадлежащий ВВС Мьянмы (Бирмы), 2023 год. Мьянма предположительно заказала 6 истребителей Су-30СМЗ, 2 из которых были поставлены в 2022 году, еще 2 - в начале 2023 года. Самолет целиком окрашен в серо-голубой цвет (Flat Blue/Grey), на верхних поверхностях камуфляжные пятна серо-синего (Flat Dark Blue/Grey) и светло-серого (Flat ADC Grey) цветов. Носовой радиопрозрачный конус окрашен в темно-серый (Flat Dark Gunship Grey), все остальные радиопрозрачные элементы окрашены в серо-голубой (Flat Blue/Grey) цвет. На самолете размещено большое количество люминесцентных огней (включая верхние и нижние поверхности крыльев, внутренние и внешние поверхности килей и воздухозаборников, носовую часть фюзеляжа и хвостовую балку. Зона вокруг фонаря пилотской кабины и перед ней окрашена в черный (Flat Black) цвет. Вероятно, нумерация самолетов пошла в обратном порядке - пока известны номера самолетов 1904, 1905 и 1906. ОЗ на верхних и нижних поверхностях крыльев не нанесены.

Su-30SME, belonged to the Myanmar (Burmese) Air Force, 2023. Myanmar government presumably order 6 Su-30SMEs. 2 aircrafts were delivered in the end of 2022, two in the early 2023. Aircraft painted overall in Flat Blue/Grey, with Flat Dark Blue/Grey and Flat ADC Grey camouflage pattern on upper surfaces. Nose RWR cone painted in Flat Dark Gunship Grey, all other RWRs painted in Flat Blue/Grey, antiglare area a front off and overall canopy - Flat Black. On aircraft placed a lot of luminescent lights - on upper and bottom surfaces of wings, on external and internal surfaces of fins and air intakes, nose part of fuselage and tailboom. There is next Myanmar Su-30SMEs board number known: 1904, 1905 and 1906. As on all Myanmar AF aircraft there is no insignia on upper and bottom surfaces of wings.

42 Су-30СМ2, принадлежащий Морскому Штурмовому Авиационному Полку Морской Авиации Балтийского флота ВМФ России, 2022. Первые серийные Су-30СМ2 были переданы в состав полка в начале 2022 года. Самолет окрашен по типовой схеме для всех Су-30СМ МА ВМФ РОССИИ (аналогично 14) - верхние поверхности окрашены в темно-серый (Flat Dark Grey) цвет, нижние поверхности - в светлый серо-голубой цвет (Flat Light Blue/Grey) с камуфляжными пятнами серо-голубого (Flat Blue/Grey) и темно-голубого (Flat Light Blue) цветов. Все радиопрозрачные элементы окрашены в белый (Flat White) цвет. Зона вокруг фонаря кабины окрашена в черный (Flat Black) цвет. Часть капотов двигателя на нижних поверхностях мотогондол окрашены смесью лака и алюминиевой пудры.

Su-30SM2, belonged to the Naval Strike Aviation Regiment of the Baltic Fleet of the Russian Naval Aviation, 2022. This Su-30SM - first aircraft, which were donated to Baltic Fleet Naval Aviation. Firsts serial aircrafts Su-30SM2 were donated to the Baltic Fleet of the Russian Naval Aviation in January 2022. Aircraft have typical for all Russian Naval Aviation Su-30SMs painting scheme (similar to 14) - upper surfaces - Flat Dark Grey, bottom surfaces - Flat Light Blue/Grey, with Flat Light Blue camouflage spots. All RWRs painted in Flat White, antiglare area a front off and overall canopy - Flat Black. Part of engines nacelles on bottom surfaces painted in mix of aluminum powder and wamish.

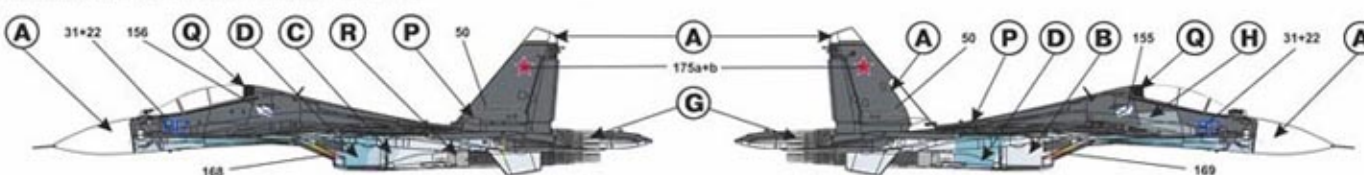

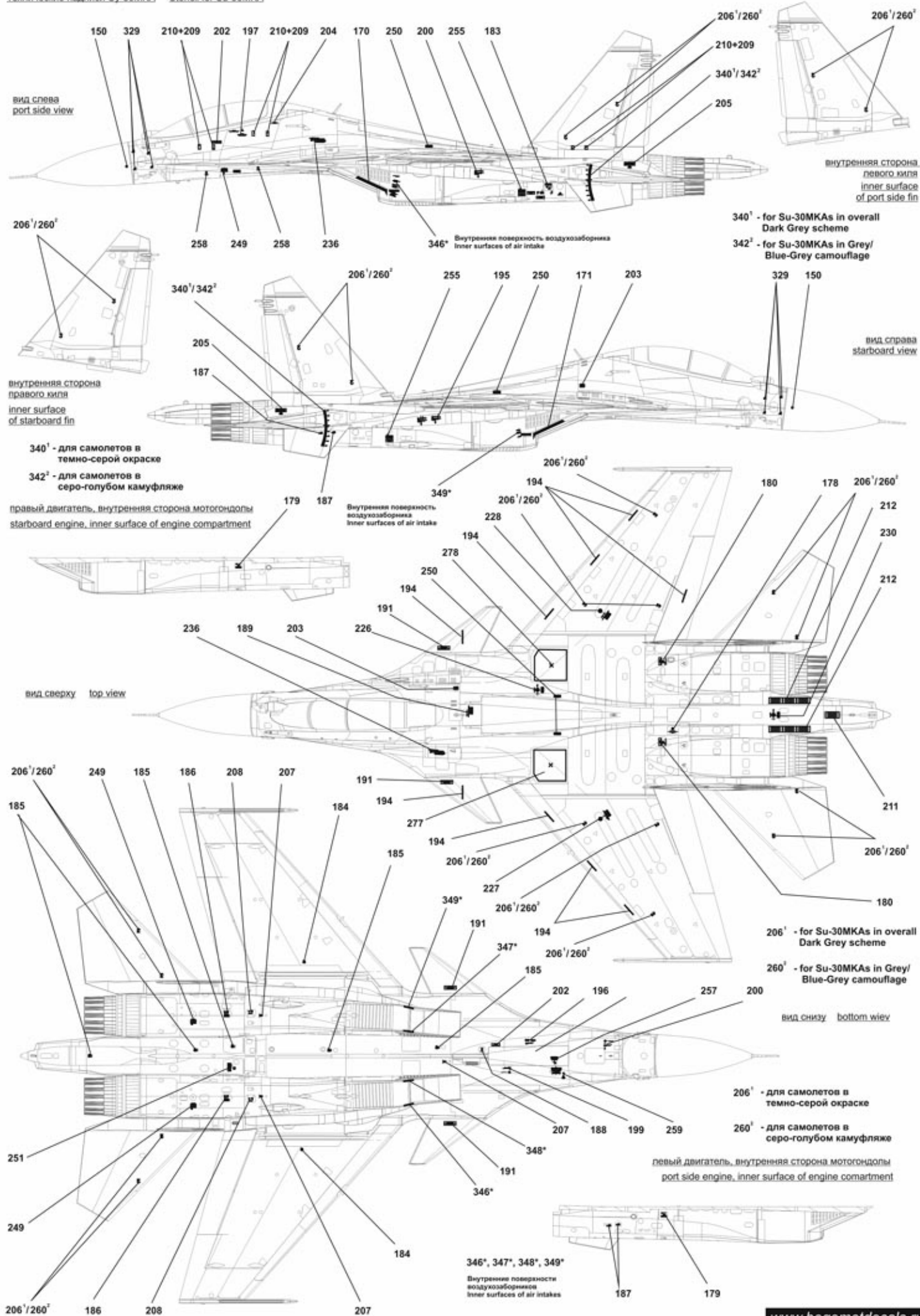

вид слева
port side view

внутренняя сторона
левого кила
inner surface
of port side fin

206¹/260²

340¹ - for Su-30MKAs in overall
Dark Grey scheme
342² - for Su-30MKAs in Grey/
Blue-Grey camouflage

внутренняя сторона
правого кила
inner surface
of starboard fin

вид справа
starboard view

340¹ - для самолетов в
темно-серой окраске
342² - для самолетов в
серо-голубом камуфляже

правый двигатель, внутренняя сторона мотогондолы
starboard engine, inner surface of engine compartment

внутренняя поверхность
воздухозаборника
inner surfaces of air intake

вид сверху
top view

206¹ - for Su-30MKAs in overall
Dark Grey scheme
260² - for Su-30MKAs in Grey/
Blue-Grey camouflage

вид снизу
bottom view

206¹ - для самолетов в
темно-серой окраске
260² - для самолетов в
серо-голубом камуфляже

левый двигатель, внутренняя сторона мотогондолы
port side engine, inner surface of engine compartment

346¹, 347¹, 348¹, 349¹
внутренние поверхности
воздухозаборников
inner surfaces of air intakes

ВСУ (установка самолетная установка) для ракет Р-73 на законцовках крыльев
End of wings hardpoints for R-73 missiles

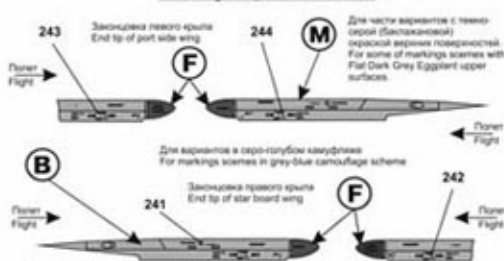

Контейнер РЭП Л-265 «Хибины-М» на законцовках крыльев
ECM pod L-265 "Khibiny-M" mounted on the ends of wings

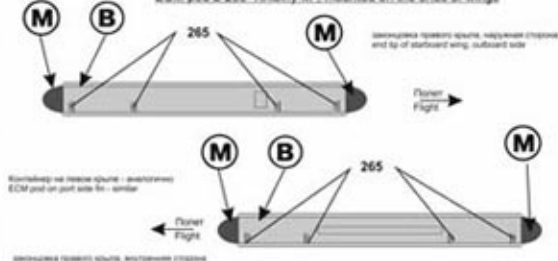

Пусковое устройство АКУ-620 x 2
AKU-620 launch catapult station x 2

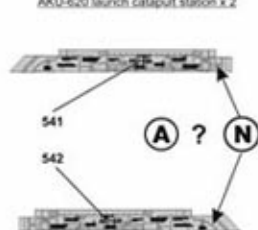

Пусковое устройство АПУ-470 x 4
APU-470 launch rail station x 4

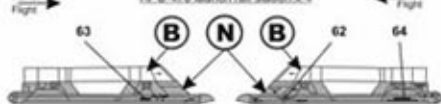

Пусковое устройство АКУ-470 x 4
AKU-470 launch catapult station x 4

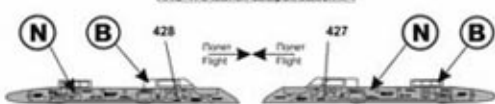

Пусковое устройство АПУ-72 x 4
APU-72 launch rail station x 4

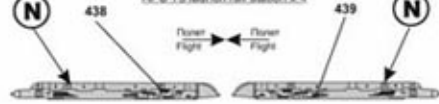

Балочный держатель БДЗ-УСК x 4
BDZ-USK bomb rack hardpoints x 4

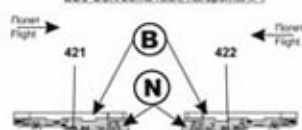

Пусковое устройство АПУ-170 x 4
APU-170 launch rail station x 4

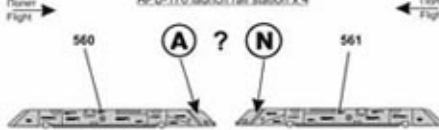

Пусковое устройство АКУ-58-У x 6
AKU-58-U launch catapult station x 6

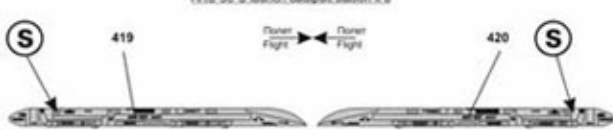

Ракета Воздух-Воздух Р-27ЭТ x 2
R-27ET Air to Air missile x 2



Вид сверху для ракеты Р-27ЭТ
Plan form for R-27ET missiles

Бомбовый контейнер РБК-500-375 x 4
RBK-500-375 cluster bomb x 4

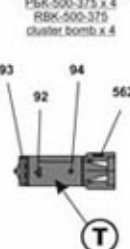

Ракета Воздух-Воздух Р-27СР x 4
R-27SR Air to Air missile x 4



Вид сверху для ракеты Р-27СР
Plan form for R-27SR missiles

Ракета Воздух-Воздух Р-37М x 2
R-37M Air-to-Air missile x 2

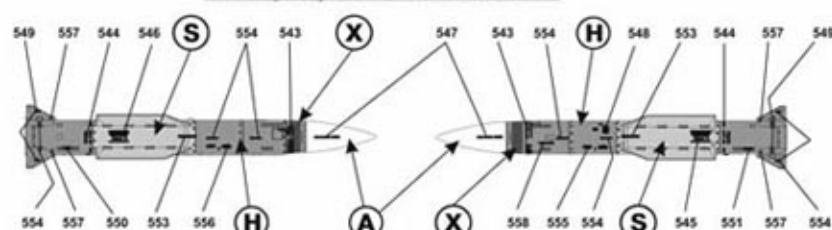

Управляемая ракета "Воздух-Поверхность" Х-59М (ракетный ускоритель отключен) x 2
Kh-59M Air to Surface guided missile (rocket booster is not installed) x 2

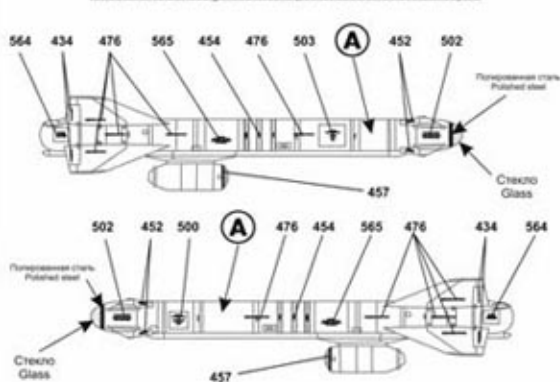

Ракета Воздух-Воздух Р-73П x 4
R-73P Air to Air missile x 4

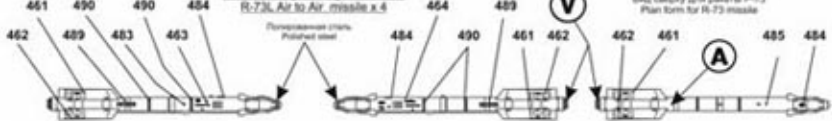

Вид сверху для ракеты Р-73
Plan form for R-73 missile

Бомбовый контейнер РБК-250-275 x 8
RBK-250-275 cluster bomb x 8

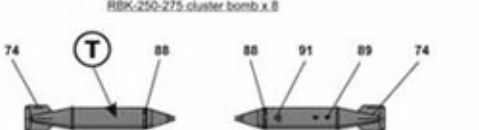

Ракета Воздух-Воздух Р-77 x 4
R-77 Air-to-Air missile x 4



Ракета Воздух-Поверхность Х-31ПД x 4
Kh-31PD Air-to-Surface missile x 4

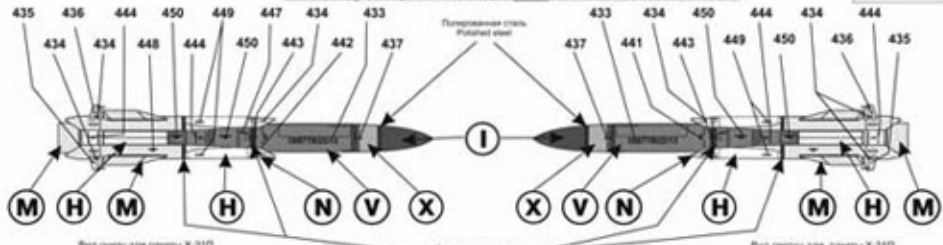

Ракета Воздух-Поверхность Х-35У x 2
Kh-35U Air-to-Surface missile x 2

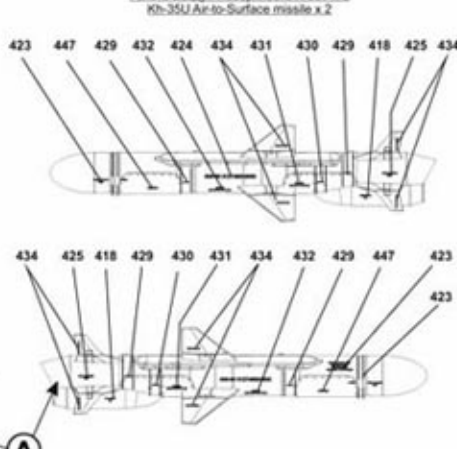

Ракета на Х-35У в ходе СВО

Network on Kh-35U missile during Special Military operation in Ukraine

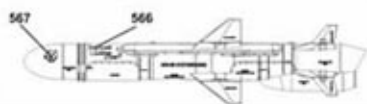

Сетчатый экранчик Mark white



Управляемая ракета "Воздух-Поверхность" X-58M x 4 Kb-58M Air to Surface guided missile x 4

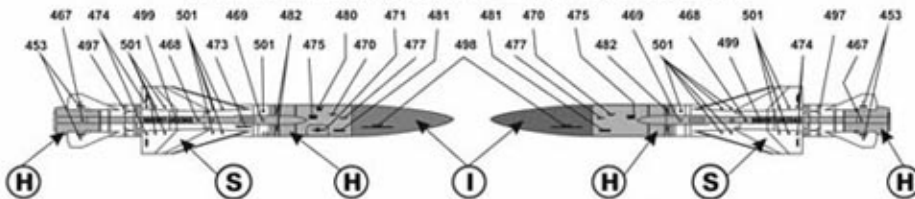

Бомба БETA8-500ШП x 4 BETA8-500ShP bomb x 4

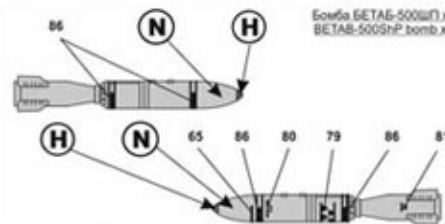

Корректируемая бомба KAB-500KP x 6 KAB-500KR guided bomb x 6

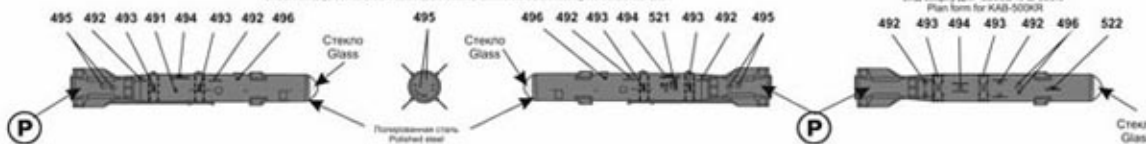

Бомбовый контейнер РБК-500 x 4 RBK-500 cluster bomb x 4

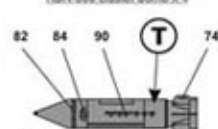

Корректируемая бомба KAB-500Л x 6 KAB-500L guided bomb x 6

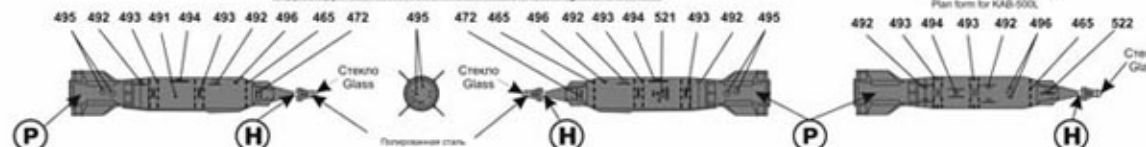

Вид сверху для бомбы KAB-500L Plan form for KAB-500L

Бомбовый контейнер РБК-250 x 8 RBK-250 cluster bomb x 8

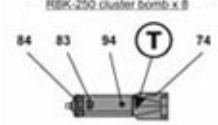

Управляемая ракета "Воздух-Поверхность" С-25Л x 4 S-25L Air to Surface guided missile x 4

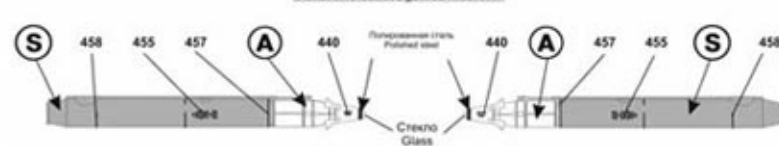

НАР "Воздух-Поверхность" С-25ОФ x 4 S-25OF Air to Surface unguided missile x 4

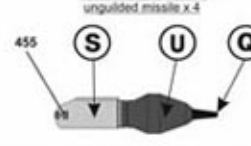

НАР "Воздух-Поверхность" С-25ОМ x 4 S-25OFM Air to Surface unguided missile x 4

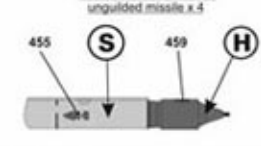

Блок НУРС Б-13Л x 4 B-13L FFAR pod x 4



Блок НУРС Б-8М-1 x 4 B-8M-1 FFAR pod x 4

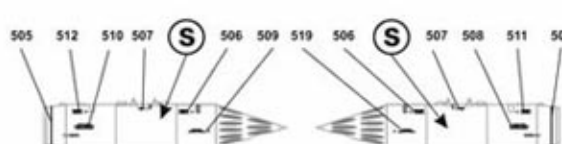

Бомба ФАБ-500М-62 x 4 FAB-500M-62 bomb x 4

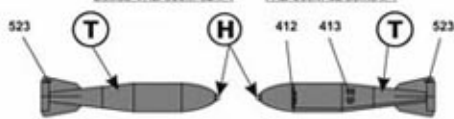

Бомба ОДАБ-500 x 4 ODAB-500 bomb x 4

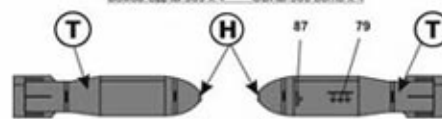

Бомба ФАБ-500ШП x 4 FAB-500ShP bomb x 4

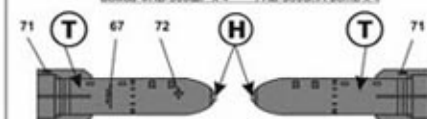

Бомба ФАБ-500ШН x 4 FAB-500ShN bomb x 4

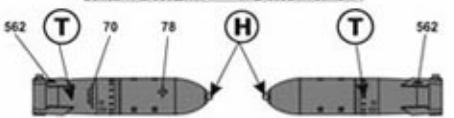

Бомба ФАБ-500Ш x 4 FAB-500Sh bomb x 4

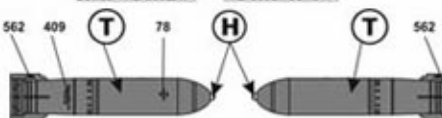

Бомба ФАБ-500М-62 x 4 FAB-500M-62 bomb x 4

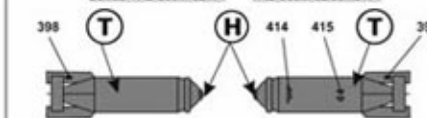

Бомба ФАБ-250М-54 x 10 FAB-250M-54 bomb x 10

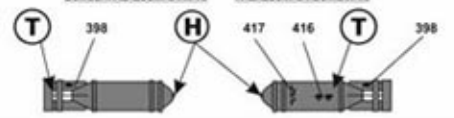

Бомба ОФАБ-250ТУ x 4 OFAB-250TU bomb x 4

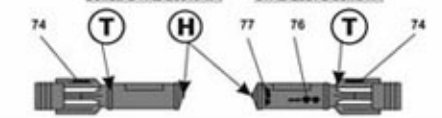

Бомба ОФАБ-250ШН x 10 OFAB-250ShN bomb x 10

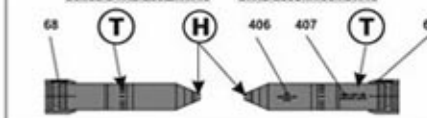

A	Белый Flat White	G	Сталь Steel	M	Темно серый Flat Dark Gunship Grey	S	Алюминий Aluminium
B	Светлый серо-голубой цвет Flat Light Blue	H	Горелый металл Burnt Steel	N	Светлый серый Flat Light Grey	T	Серо-голубой Flat Blue/Grey
C	Серо-голубой Flat Blue/Grey	I	Темно серый Flat Dark Gull Grey	O	Темный голубой Flat Light Blue	U	Красно-коричневый Flat Red/Brown
D	Темно-голубой Flat Light Blue	J	Серо-голубой Flat Intermedia Blue	P	Темно серый Flat Dark Grey	V	Темная сталь Dark Steel
E	Желто-зеленый грунт Yellow-Green aviation primer	K	Серо-синий Flat Dark Blue/Grey	Q	Черный Flat Black	W	Светлый бежевый Flat Radome Tan
F	Темный металл Dark Steel	L	Светлый серо-голубой Flat ADC Grey	R	Темно-синий Flat Dark Blue	X	Титан Titanium